

Pro provozovatele

Návod k obsluze



ecoTEC exclusive

VU ..6/5-7

CZ

Vydavatel/Výrobce

Vaillant GmbH

Berghauser Str. 40 ■ D-42859 Remscheid

Tel. +49 21 91 18-0 ■ Fax +49 21 91 18-28 10

info@vaillant.de ■ www.vaillant.de

 **Vaillant**

Obsah

Obsah	C	Stavové kódy – přehled.....	12
1	Bezpečnost	3	
1.1	Výstražná upozornění související s manipulací.....	3	
1.2	Použití v souladu s určením	3	
1.3	Všeobecné bezpečnostní pokyny.....	3	
2	Pokyny k dokumentaci	5	
2.1	Dodržování platné dokumentace.....	5	
2.2	Uložení dokumentace.....	5	
2.3	Platnost návodu	5	
3	Popis výrobku	5	
3.1	Montáž výrobku	5	
3.2	Ovládací prvky	5	
3.3	Ovládací panel.....	5	
3.4	Zobrazené symboly	6	
3.5	Údaje na typovém štítku	6	
3.6	Sériové číslo	6	
3.7	Označení CE	6	
4	Provoz.....	6	
4.1	Koncepce ovládání	6	
4.2	Základní zobrazení	7	
4.3	Zobrazení menu.....	7	
4.4	Uživatelské úrovně	7	
4.5	Skříňové provedení krytu.....	7	
4.6	Otevření uzávěracích prvků.....	7	
4.7	Uvedení výrobku do provozu	7	
4.8	Zapnutí výrobku	7	
4.9	Nastavení jazyka	7	
4.10	Nastavení teploty teplé vody	7	
4.11	Nastavení teploty na výstupu do topení	8	
4.12	Zapnutí a vypnutí režimu Green iQ	8	
4.13	Zajištění správného plnicího tlaku topného systému	8	
4.14	Vypnutí jednotlivých funkcí výrobku	9	
4.15	Ochrana topného systému před mrazem	9	
5	Rozpoznání a odstranění závady	9	
6	Vyvolání stavových kódů (Live Monitor)	9	
7	Péče a údržba	9	
7.1	Údržba	9	
7.2	Péče o výrobek	9	
7.3	Zobrazení hlášení požadavku na údržbu	9	
7.4	Kontrola odpadního vedení a sifonu kondenzátu	10	
8	Odstavení z provozu	10	
8.1	Dočasné odstavení výrobku z provozu.....	10	
8.2	Definitivní odstavení výrobku z provozu	10	
9	Recyklace a likvidace.....	10	
10	Záruka a servis	10	
10.1	Záruka.....	10	
10.2	Servis.....	10	
Příloha	11		
A	Úroveň pro provozovatele – přehled	11	
B	Odstranění závad.....	11	



1 Bezpečnost

1.1 Výstražná upozornění související s manipulací

Klasifikace výstražných upozornění souvisejících s manipulací

Výstražná upozornění související s manipulací jsou pomocí výstražných značek a signálních slov odstupňována podle závažnosti možného nebezpečí:

Výstražné značky a signální slova



Nebezpečí!

Bezprostřední ohrožení života nebo nebezpečí závažného zranění osob



Nebezpečí!

Nebezpečí úrazu elektrickým proudem



Varování!

Nebezpečí lehkých zranění osob



Pozor!

Riziko věcných nebo ekologických škod

1.2 Použití v souladu s určením

Při neodborném používání nebo použití v rozporu s určením může dojít k ohrožení zdraví a života uživatele nebo třetích osob, resp. k poškození výrobku a k jiným věcným škodám.

Výrobek je určen jako zdroj tepla pro uzavřené systémy topení a ohřev teplé vody.

Použití v souladu s určením zahrnuje:

- dodržování příložených návodů k obsluze výrobku a všech dalších součástí systému
- dodržování všech podmínek prohlídek a údržby uvedených v návodech.

Tento výrobek nesmějí obsluhovat děti do 8 let a osoby s omezenými fyzickými, smyslovými či psychickými schopnostmi a dále osoby, které nemají s obsluhou takového výrobku zkušenosti, nejsou-li pod dohledem nebo nebyly zaškoleny v bezpečné obsluze výrobku a jsou si vědomy souvisejících nebezpečí. Děti si nesmějí s výrobkem hrát. Čištění a uživatelskou údržbu nesmějí provádět děti, nejsou-li pod dohledem.

Jiné použití, než je popsáno v tomto návodu, nebo použití, které přesahuje zde popsaný

účel, je považováno za použití v rozporu s určením. Každé přímé komerční nebo průmyslové použití je také v rozporu s určením.

Pozor!

Jakékoliv zneužití či nedovolené použití je zakázáno.

1.3 Všeobecné bezpečnostní pokyny

1.3.1 Instalace jen prostřednictvím instalatéra

Instalaci, servisní prohlídku, údržbu, opravy výrobku i nastavení plynu smí provádět jen servisní technik.

1.3.2 Nebezpečí při chybné obsluze

Při chybné obsluze můžete zranit sebe a ostatní a způsobit věcné škody.

- ▶ Pečlivě si přečtěte příslušný návod a všechny platné podklady, zejm. kapitolu „Bezpečnost“ a výstražné pokyny.

1.3.3 Nebezpečí ohrožení života v důsledku unikajícího plynu

Při zápachu plynu v budovách:

- ▶ Vyhněte se prostorům se zápachem plynu.
- ▶ Pokud možno úplně otevřete dveře a okna a zajistíte průvan.
- ▶ Zabraňte přítomnosti otevřeného plamene (např. zapalovač, zápalky).
- ▶ Nekuřte.
- ▶ Nepoužívejte žádné elektrické vypínače, síťové zástrčky, zvonky, telefony a jiná domovní hovorová zařízení.
- ▶ Uzavřete hlavní uzávěr plynu.
- ▶ Pokud možno uzavřete plynový kohout výrobku.
- ▶ Voláním nebo klepáním varujte obyvatele domu.
- ▶ Opusťte okamžitě budovu a zabraňte vstupu třetích osob.
- ▶ Z prostoru mimo budovu informujte hasiče a policii.
- ▶ Z telefonní přípojky mimo budovu uvědomte pohotovostní službu plynárenského podniku.

1 Bezpečnost



1.3.4 Nebezpečí ohrožení života v důsledku uzavřeného nebo netěsného odvodu spalin

Při zápachu spalin v budovách:

- ▶ Otevřete úplně všechny přístupné dveře a okna a zajistěte dostatečné větrání.
- ▶ Vypněte výrobek.
- ▶ Uvědomte servisního technika.

1.3.5 Nebezpečí ohrožení života unikajícími spalinami

Provozujete-li výrobek s prázdným sifonem kondenzátu, mohou spaliny unikat do místnosti.

- ▶ Zajistěte, aby byl sifon kondenzátu pro provoz výrobku vždy naplněný.

1.3.6 Nebezpečí ohrožení života výbušnými a hořlavými látkami

- ▶ V místě instalace výrobku nepoužívejte ani neskladujte žádné výbušné ani hořlavé látky (např. benzín, papír, barvy).

1.3.7 Nebezpečí ohrožení života v důsledku změn na výrobku nebo v prostředí instalace výrobku

- ▶ V žádném případě neodstraňujte, nepřemostňujte nebo neblokuje bezpečnostní zařízení.
- ▶ S bezpečnostními zařízeními nemanipulujte.
- ▶ Neničte ani neodstraňujte plomby konstrukčních součástí.
- ▶ Neprovádějte žádné změny:
 - na výrobku
 - na vedeních pro plyn, přiváděný vzduch, vodu a proud
 - na celém systému odvodu spalin
 - na celém systému odvodu kondenzátu
 - na pojistném ventilu
 - na odtokových potrubích
 - na stavebních komponentách, které by mohly mít negativní vliv na bezpečnost výrobku

1.3.8 Nebezpečí otravy nedostatečným přívodem spalovacího vzduchu

Podmínky: Provoz závislý na vzduchu v místnosti

- ▶ Zajistěte dostatečný přívod spalovacího vzduchu.

1.3.9 Riziko poškození korozí v důsledku nevhodného spalovacího a okolního vzduchu

Spreje, rozpouštědla, čisticí prostředky s obsahem chlóru, barvy, lepidla, sloučeniny amoniaku, prach atd. mohou vést ke korozi výrobku i přívodu vzduchu a odvodu spalin.

- ▶ Zajistěte, aby v přívodu spalovacího vzduchu nikdy nebyl fluór, chlór, síra, prach atd.
- ▶ Zajistěte, aby se na místě instalace neskladovaly žádné chemické látky.

1.3.10 Riziko věcných škod v důsledku mrazu

- ▶ Zajistěte, aby byl topný systém za mrazu v každém případě v provozu a všechny prostory byly dostatečně temperovány.
- ▶ Nemůžete-li zajistit provoz, nechte topný systém vypustit instalátérem.

1.3.11 Nebezpečí poranění a riziko věcné škody při neodborné nebo zanedbané údržbě a opravě

- ▶ Nikdy se nepokoušejte sami provádět opravu ani údržbu výrobku.
- ▶ Závady a škody nechejte neprodleně odstranit servisním technikem.
- ▶ Dodržujte stanovené intervaly údržby.



2 Pokyny k dokumentaci

2.1 Dodržování platné dokumentace

- ▶ Bezpodmínečně dodržujte všechny návody k obsluze, které jsou připojeny ke komponentám zařízení.

2.2 Uložení dokumentace

- ▶ Tento návod a veškerou platnou dokumentaci uchovejte pro další použití.

2.3 Platnost návodu

Tento návod k obsluze platí výhradně pro:

Výrobek – číslo zboží

VU 156/5-7 (H-INT II) ecoTEC exclusive	0010017103
VU 216/5-7 (H-INT II) ecoTEC exclusive	0010017104
VU 276/5-7 (H-INT II) ecoTEC exclusive	0010017105

3 Popis výrobku

3.1 Montáž výrobku

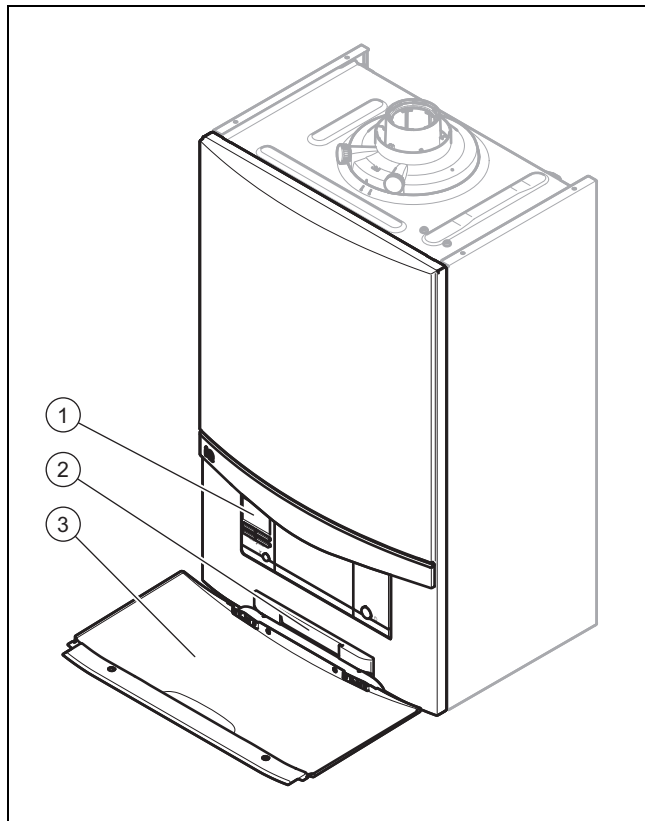

- | | |
|---------------------------------------------|---------------|
| 1 Ovládací prvky | 3 Přední kryt |
| 2 Štítek se sériovým číslem na zadní straně | |

3.2 Ovládací prvky

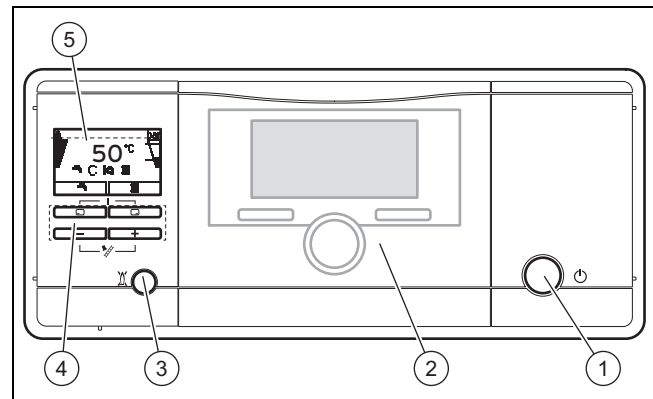

- | | |
|---------------------------------------|------------------------|
| 1 Zapinací/vypínací tlačítko | 3 Tlačítko Odblokování |
| 2 Vestavěný regulátor (příslušenství) | 4 Ovládací tlačítka |
| | 5 Displej |

3.3 Ovládací panel

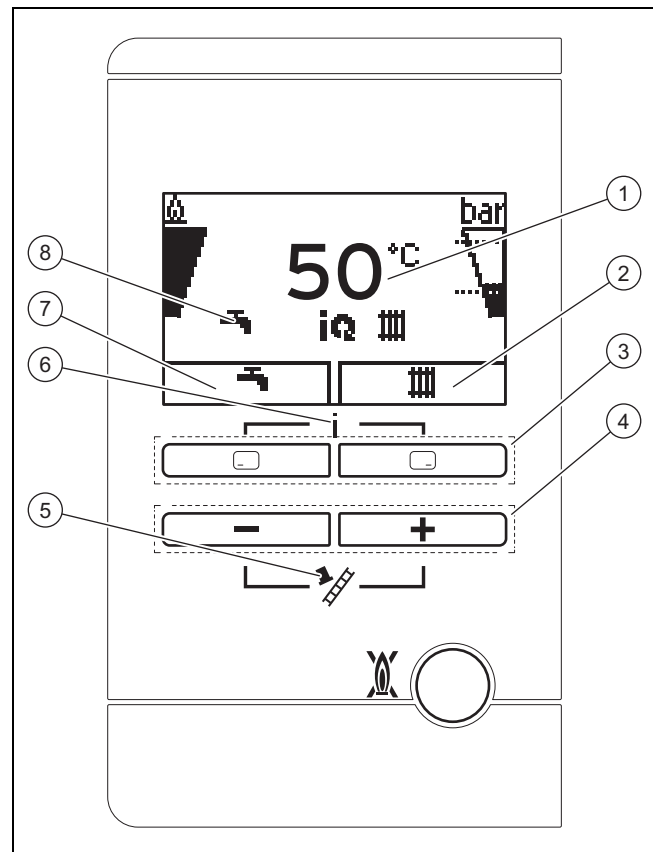

- | | |
|---------------------------------------------------------------------------------------------------------------------------|--------------------------------------------|
| 1 Aktuální teplota na výstupu do topení, plnicí tlak topného systému, druh provozu, chybový kód nebo doplňující informace | 4 Tlačítko \ominus a \oplus |
| 2 Aktuální obsazení pravého tlačítka výběru | 5 Kominická funkce (pouze pro kominíka!) |
| 3 Levé a pravé tlačítko výběru \square \square | 6 Přístup k menu pro dodatečné informace |
| | 7 Aktuální obsazení levého tlačítka výběru |
| | 8 Aktivní provozní stav |

Osvětlení displeje se zapíná, když

- zapnete výrobek nebo

4 Provoz

- při zapnutí výrobku stisknete tlačítko. Tímto stisknutím se nespustí žádná další funkce.

Nestisknete-li během jedné minuty žádné tlačítko, osvětlení se vypne.



3.4 Zobrazené symboly

Symbol	Význam	Vysvětlení
	Řádný provoz hořáku	Hořák zap
	Momentální modulační stupeň hořáku	
	Momentální plnicí tlak topného systému Přerušované čáry označují přípustný rozsah.	<ul style="list-style-type: none"> – trvale svítí: plnicí tlak v přípustném rozsahu. – bliká: plnicí tlak mimo přípustný rozsah.
	Ohřev teplé vody aktivní	<ul style="list-style-type: none"> – trvale svítí: režim odběru, před zapnutím hořáku – bliká: hořák zap v režimu odběru
	Topný režim aktivní	<ul style="list-style-type: none"> – trvale svítí: požadavek na topení topný režim – bliká: hořák zap v topném režimu
	Režim Green iQ aktivní	– svítí trvale: režim úspory energie aktivní
	Nutná údržba	Informace k hlášení požadavku na údržbu v zobrazení „Live Monitor“.
	Letní provoz aktivní Topný režim je vypnutý	
	Doba blokování hořáku aktivní	Pro zabránění častému zapínání a vypínání (zvyšuje životnost výrobku).
 F.XX	Porucha na výrobku	Objeví se místo základního zobrazení příp. vysvětlující text.

3.5 Údaje na typovém štítku

Typový štítek je z výroby umístěn na spodní straně výrobku.

Údaj na typovém štítku	Význam
	Přečtěte si návod!
VU(W) ...	Typové označení
..6/5-7	Výkon výhřevnost / generace výrobku – vybavení
ecoTEC exclusive	Označení výrobku
2H, G20 20 mbar (2 kPa)	Skupina plynů z výroby a tlak připojení plynu
tt/rrrr	Datum výroby: týden/rok

Údaj na typovém štítku	Význam
Kat.	Přípustné kategorie zařízení
Typ	Přípustné druhy plynových kotlů
PMS	Přípustný celkový přetlak
T _{max.}	Max. teplota na výstupu
ED 92/42	aktuální směrnice o účinnosti splněna na 4*
V Hz	Síťové napětí a kmitočet sítě
W	max. elektrický příkon
IP	Krytí
	Topný režim
	Ohřev teplé vody
P	Rozsah jmenovitého tepelného výkonu
Q	Rozsah tepelného zatížení
	Čárový kód se sériovým číslem, 7. až 16. číslice = číslo výrobku

3.6 Sériové číslo

Sériové číslo je uvedeno na štítku za přední sklopnou částí. Štítek je umístěn v plastovém pásku. Sériové číslo můžete rovněž zobrazit na displeji.

3.7 Označení CE









Označením CE se dokládá, že výrobky podle typového štítku splňují základní požadavky příslušných směrnic.

Prohlášení o shodě je k nahlédnutí u výrobce.

4 Provoz

4.1 Konceptce ovládání

Ovládací prvek	Funkce
	<ul style="list-style-type: none"> – Nastavení teploty teplé vody – Přerušení aktivace druhu provozu – Přerušení změny nastavené hodnoty – Přejít na vyšší úroveň výběru
	<ul style="list-style-type: none"> – Nastavení teploty na výstupu do topení – Zobrazení tlaku v systému – Aktivace komfortního provozu – Aktivace druhu provozu – Potvrzení nastavené hodnoty – Přejít na nižší úroveň výběru
 + 	– Zobrazení menu
 nebo 	<ul style="list-style-type: none"> – Snížení nebo zvýšení nastavené hodnoty – Listování v položkách menu

Na displeji se zobrazí aktuální funkce tlačítek  a .

Nastavitelné hodnoty vždy blikají.

Změnu hodnoty musíte vždy potvrdit. Teprve poté je nové nastavení uloženo. Pomocí  můžete vždy postup přerušit.

4.2 Základní zobrazení

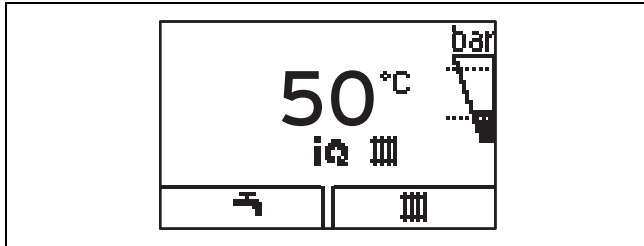

Základní zobrazení ukazuje aktuální stav výrobku. Stisknete-li tlačítko výběru, zobrazí se na displeji aktivovaná funkce.

Jaké funkce jsou k dispozici, záleží na tom, zda je k výrobku připojen regulátor.



Zpět do základního zobrazení přejdete tak, že:

- Stisknutím  opustíte úroveň výběru
- nestisknete žádné tlačítko déle než 15 minut.

Objeví-li se chybové hlášení, přejde základní zobrazení do zobrazení chybového hlášení.

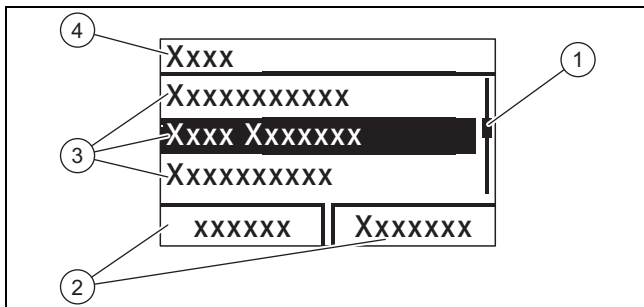
4.3 Zobrazení menu



- | | | | |
|---|--------------------------------------------------------------------------------------------------------------------------------------------------------------------------------------------------------|---|-------------------------------|
| 1 | Posuvná lišta | 3 | Položky seznamu úrovně výběru |
| 2 | Aktuální obsazení tlačítek  a  . | 4 | Název úrovně výběru |

V příloze je uveden přehled struktury menu.

Úroveň pro provozovatele – přehled (→ Strana 11)

4.4 Uživatelské úrovně

Výrobek má dvě uživatelské úrovně.

Uživatelská úroveň pro provozovatele zobrazuje informace a nabízí možnosti nastavení, které nevyžadují žádné speciální předchozí znalosti.

Uživatelská úroveň pro servisního technika je chráněna kódem.

Úroveň pro provozovatele – přehled (→ Strana 11)

4.5 Skříňové provedení krytu

Kryt výrobku ve skříňovém provedení podléhá příslušným předpisům o odpovídajícím provedení.

Jestliže pro výrobek požadujete umístění do skříně, obraťte se na příslušný kvalifikovaný servis. Výrobek v žádném případě nezakrývejte sami.

4.6 Otevření uzávěracích prvků

1. Od servisního technika, který výrobek instaloval, si nechte vysvětlit polohu a ovládání uzávěracích prvků.
2. Otevřete plynový kohout až nadoraz.
3. Otevřete uzavírací kohouty na výstupním a vstupním potrubí topného systému.

4.7 Uvedení výrobku do provozu





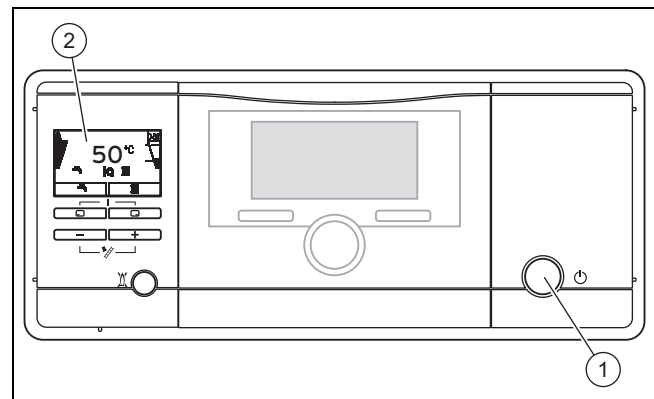



- ▶ Výrobek uvádějte do provozu pouze tehdy, když je kryt plně uzavřen.

4.8 Zapnutí výrobku





- ▶ Stiskněte zapínací/vypínací tlačítko (1).
- ◁ Na displeji se zobrazí (2) „základní zobrazení“ (→ Strana 7).

4.9 Nastavení jazyka



1. Stiskněte a podržte  a  současně.
2. Navíc krátce stiskněte .
3. Podržte stisknuté  a , až se na displeji zobrazí nastavení jazyka.
4. Zvolte požadovaný jazyk pomocí  nebo .
5. Potvrďte stisknutím .
6. Je-li nastaven správný jazyk, potvrďte znovu stisknutím .

4.10 Nastavení teploty teplé vody

Podmínky: Tvrdost vody: > 3,57 mol/m³

- ▶ Příslušná opatření pro termickou dezinfekci nechte provést instalátérem.
 - ▶ Teplotu teplé vody nastavte max. na 50 °C.
1. Stiskněte  ().
 - ◁ Na displeji bliká nastavená teplota teplé vody.



Podmínky: Není připojen žádný regulátor

- ▶ Změňte teplotu teplé vody pomocí  nebo .



4 Provoz

- ▶ Potvrďte stisknutím .

Podmínky: Není připojen žádný regulátor

- ▶ Nastavte pomocí  maximální možnou teplotu teplé vody pro výrobek.
- ▶ Potvrďte stisknutím .
- ▶ Nastavte na regulátoru požadovanou teplotu teplé vody (→ návod k obsluze regulátoru).

4.11 Nastavení teploty na výstupu do topení



1. Stiskněte  ().
 - ◁ Na displeji se zobrazí požadovaná hodnota teploty na výstupu do topení.



Pokyn

Instalátér možná upravil maximální možnou teplotu.

Podmínky: Není připojen žádný regulátor

- ▶ Nastavte požadovanou teplotu na výstupu do topení pomocí  nebo .
- ▶ Potvrďte stisknutím .

Podmínky: Není připojen žádný regulátor









- ▶ Nastavte maximální možnou teplotu na výstupu do topení pro výrobek.
- ▶ Potvrďte stisknutím .
- ▶ Nastavte na regulátoru požadovanou teplotu na výstupu do topení (→ návod k obsluze regulátoru).

4.12 Zapnutí a vypnutí režimu Green iQ



Pokyn

Režim **Green iQ** je druh provozu pro úsporu energie. Je-li režim aktivován, je výrobek v topném provozu a v provozu zásobníku provozován tak, aby bylo dosaženo nejuhospodárnější výhřevnosti.

1. Stiskněte současně  a .
 - ◁ Vyvolá se menu.
2. Přejděte k položce menu **Green iQ** a stiskněte .
 - **Menu** → **Základní nastavení** → **Green iQ**
3. Aktivujte, resp. deaktivujte režim **Green iQ** s  nebo .
 - ◁ Na displeji bliká **Režim zap.** nebo **Režim vyp.**
4. Potvrďte stisknutím .
 - ◁ Aktivujete-li režim **Green iQ**, objeví se v základním zobrazení symbol . Deaktivujete-li režim **Green iQ**, zmizí v základním zobrazení symbol .

4.13 Zajištění správného plnicího tlaku topného systému

4.13.1 Kontrola plnicího tlaku topného systému





Pokyn

Pro řádný provoz topného systému musí být plnicí tlak studeného topného systému od 0,1 MPa do 0,2 MPa (od 1,0 bar do 2,0 bar), resp. mezi oběma přerušovanými čarami na sloupcovém ukazateli.

Pokud topný systém prochází více podlaží, může být potřeba dosáhnout vyššího plnicího tlaku vody v topném systému. Zeptejte se na to svého servisního technika.

Klesne-li plnicí tlak topného systému pod 0,05 MPa (0,5 bar), výrobek se vypne. Na displeji se střídavě objevuje hlášení o poruše **F.22** a aktuální plnicí tlak.

Navíc se po uplynutí cca jedné minuty zobrazí symbol .

1. Stiskněte dvakrát .
 - ◁ Na displeji se zobrazí aktuální plnicí tlak **(1)** a přípustný rozsah plnicího tlaku.
2. Na displeji zkontrolujte plnicí tlak.
1 / 2
Tlak v systému: 0,1 ... 0,2 MPa (1,0 ... 2,0 bar)
Plnicí tlak je ve stanoveném rozsahu hodnot tlaku.
2 / 2
Plnicí tlak: < 0,08 MPa (< 0,80 bar)
 - ▶ Napusťte topný systém. (→ Strana 8)
 - ◁ Jakmile je doplněn dostatek topné vody, údaj po uplynutí 20 sekund automaticky zmizí.

4.13.2 Napouštění topného systému



Pozor!

Riziko věcných škod způsobených topnou vodou s vysokým obsahem minerálů, značným množstvím korozivních látek nebo chemikálií!

Nevhodná voda z vodovodní sítě poškozuje těsnění a membrány, zanáší části výrobku a topného systému, kterými proudí voda, a může být příčinou rušivých zvuků.

- ▶ Topný systém plňte pouze vhodnou topnou vodou.
- ▶ V případě pochybností se zeptejte instalátéra.





1. Zeptejte se servisního technika, kde se nachází plnicí kohout.
2. Spojte plnicí kohout s přívodem topné vody, jak vám vysvětlil servisní technik.
3. Otevřete všechny ventily na topných tělesech (termostatické ventily) topného systému.
4. Otevřete přívod topné vody.

5. Pomalu otevřete napouštěcí kohout a vodu doplňujte tak dlouho, dokud na manometru nebude zobrazen potřebný plnicí tlak.
6. Zavřete přívod topné vody.
7. Odvzdušněte všechna topná tělesa.
8. Na displeji zkontrolujte plnicí tlak.
9. Podle potřeby znovu doplňte vodu.
10. Zavřete plnicí kohout.
11. Vraťte se do „základního zobrazení“ (→ Strana 7).





4.14 Vypnutí jednotlivých funkcí výrobku

4.14.1 Vypnutí ohřevu teplé vody

Platnost: Výrobek s ohřevem teplé vody pomocí externího zásobníku teplé vody

1. Pro vypnutí nabíjení zásobníku a zachování funkce topného režimu stiskněte  ().
 - ◀ Na displeji bliká nastavená teplota teplé vody.
2. Nastavte teplotu teplé vody pomocí  na **Vypnout TV**.
3. Potvrďte stisknutím .
 - ◀ Nabíjení zásobníku je vypnuto.
 - ◀ Aktivní je pouze funkce ochrany proti zamrznutí zásobníku.

4.14.2 Vypnutí topného režimu (letní provoz)

1. Abyste vypnuli topný režim, ale nadále ponechali v provozu ohřev teplé vody, stiskněte  ().
 - ◀ Na displeji se zobrazí hodnota teploty na výstupu do topení.
2. Nastavte teplotu na výstupu do topení pomocí  na **Vypnout topení**.
3. Potvrďte stisknutím .
 - ◀ Topný režim je vypnutý
 - ◀ Na displeji se zobrazí symbol .

4.15 Ochrana topného systému před mrazem

4.15.1 Funkce ochrany proti zamrznutí



Pozor!

Riziko věcných škod způsobených mrazem!

Funkce ochrany proti zamrznutí nemůže zajistit proudění celým topným systémem, takže části topného systému mohou zamrznout a poškodit se.

- ▶ Zajistěte, aby během mrazivých období zůstal topný systém v provozu a v době vaší nepřítomnosti dostatečně temperoval místnosti.



Pokyn

Aby byla zařízení pro ochranu výrobku před mrazem aktivní, měli byste výrobek zapínat a vypínat pomocí regulátoru, je-li instalován.

Klesne-li teplota na výstupu do topení při zapnutém zapínacím/vypínacím tlačítku pod 5 °C, je výrobek uveden do pro-

vozu a ohřívá topnou vodu na straně topení i na straně teplé vody (je-li k dispozici) asi na 30 °C.

4.15.2 Vypuštění topného systému



Jinou možností ochrany proti mrazu na velmi dlouhé období je úplné vypuštění topného systému a výrobku.

- ▶ Obrat'te se na servisního technika.

5 Rozpoznání a odstranění závady

- ▶ V případě závad postupujte podle tabulky v příloze. Odstranění závad (→ Strana 11)
- ▶ Nemůžete-li poruchy odstranit pomocí uvedených opatření, objevují se hlášení o poruše (**F.xx**) nebo výrobek nefunguje bezvadně, obraťte se na instalátéra.

6 Vyvolání stavových kódů (Live Monitor)

1. Stiskněte současně  a .
 - ◀ Vyvolá se menu.
2. Přejděte k **Menu** → **Live Monitor** a potvrďte pomocí . Stavové kódy – přehled (→ Strana 12)

7 Péče a údržba

7.1 Údržba

Předpokladem pro dlouhodobou provozuschopnost, bezpečnost provozu, spolehlivost i vysokou životnost výrobku jsou každoroční prohlídky a dvouroční údržba výrobku instalátérem.

7.2 Péče o výrobek



Pozor!

Riziko věcných škod při použití nevhodného čisticího prostředku!

- ▶ Nepoužívejte spreje, abraziva, mycí prostředky, čisticí prostředky s obsahem rozpouštědel nebo chlóru.

- ▶ Plášť čistěte vlhkým hadříkem namočeným ve slabém roztoku mýdla bez obsahu rozpouštědel.

7.3 Zobrazení hlášení požadavku na údržbu

Zobrazí-li se na displeji symbol , je nutná údržba výrobku. Výrobek není v chybovém režimu, nýbrž je dále v provozu.

- ▶ Obrat'te se na instalátéra.
- ▶ Pokud současně bliká tlak vody, doplňte pouze topnou vodu.

8 Odstavení z provozu

7.4 Kontrola odpadního vedení a sifonu kondenzátu

Potrubí k odvodu kondenzátu a odtoková výlevka musí být neustále průchodné.

- ▶ Pravidelně kontrolujte případné závady potrubí k odvodu kondenzátu a odtokové výlevky, zejm. ucpání.

V potrubí k odvodu kondenzátu a odtokové výlevce nesmějí být patrné žádné překážky (pohledem ani hmatem).

- ▶ Zjistíte-li závady, nechte je odstranit instalatérem.

8 Odstavení z provozu

8.1 Dočasné odstavení výrobku z provozu



Pozor!

Riziko věcných škod způsobených mrazem!

Ochrana před mrazem a kontrolní zařízení jsou aktivní pouze tehdy, není-li systém odpojen od elektrické sítě, výrobek je zapnut pomocí zapínacího/vypínacího tlačítka a plynový kohout je otevřený.

- ▶ Výrobek dočasně odstavte z provozu pouze tehdy, nehrozí-li nebezpečí mrazu.

1. Vypněte výrobek zapínacím/vypínacím tlačítkem.
 - ◀ Displej zhasne.
2. Při delším odstavení z provozu (např. dovolená) zavřete navíc plynový kohout.

8.2 Definitivní odstavení výrobku z provozu

- ▶ Pro definitivní odstavení výrobku z provozu se obraťte na servisního technika.

9 Recyklace a likvidace

- ▶ Likvidaci obalu přenechejte autorizovanému instalatérovi, který výrobek instaloval.



Je-li výrobek označen touto značkou:

- ▶ V tomto případě nelikvidujte výrobek v domovním odpadu.
- ▶ Místo toho odevzdejte výrobek do sběrného místa pro stará elektrická nebo elektronická zařízení.



Obsahuje-li výrobek baterie, které jsou označeny touto značkou, mohou obsahovat zdravotně a ekologicky škodlivé látky.

- ▶ V tomto případě likvidujte baterie v odběrném místě pro baterie.

10 Záruka a servis

10.1 Záruka

Výrobce poskytuje na výrobek záruku ve lhůtě a za podmínek, které jsou uvedeny v záručním listě. Záruční list je součástí dodávky výrobku a jeho platnost je podmíněna úplným vyplněním všech údajů.

10.2 Servis

Opravy a pravidelnou údržbu výrobku smí provádět pouze smluvní servisní firma s příslušným oprávněním. Seznam autorizovaných firem je přiložen u výrobku, popř. uveden na internetové adrese www.vaillant.cz.

Příloha

A Úroveň pro provozovatele – přehled

Úroveň pro nastavení	Hodnoty		Jednotka	Krok cyklu, výběr	Výrobní nastavení
	min.	max.			
Tlak vody →					
Tlak vody	aktuální hodnota		bar		
Live Monitor →					
Stav	aktuální hodnota				
Informace →					
Kontaktní údaje	Telefonní číslo				
Sériové číslo	trvalá hodnota				
Kontrast displeje	aktuální hodnota			1	25
	15	40			
comDIALOG	aktuální hodnota			bez funkce	
Základní nastavení →					
Jazyk	Aktuální jazyk			Volitelné jazyky	podle země
Green iQ	aktuální hodnota			Zap, Vyp	Zap
Kontrast displeje	aktuální hodnota			1	25
	15	40			
Reset →					
Reset blokování	aktuální hodnota		min		

B Odstranění závad

Závada	Příčina	Opatření
Výrobek se nespouští: – Neteče teplá voda. – Topení zůstává studené.	Plynový uzavírací kohout na místě instalace a/nebo plynový uzavírací kohout u výrobku je zavřený.	Otevřete plynový uzavírací kohout.
	Uzavírací ventil studené vody je zavřený.	Otevřete ventil studené vody.
	Napájení v budově je přerušeno.	Zkontrolujte pojistky v budově. Výrobek se po obnovení síťového napětí automaticky zapne.
	Výrobek je vypnutý.	Zapněte výrobek (→ kap. „Zapnutí výrobku“).
	Teplota na výstupu do topení je nastavená na příliš nízkou hodnotu nebo v poloze „Vypnout topení“ a/nebo teplota teplé vody je nastavená na příliš nízkou hodnotu.	Nastavte teplotu na výstupu do topení a teplotu teplé vody (→ kap. „Nastavení teploty na výstupu do topení“ / → kap. „Nastavení teploty teplé vody“).
	Tlak v systému není dostatečný. Nedostatek vody v topném systému (hlášení o poruše: F.22).	Napusťte topný systém (→ kap. „Napouštění topného systému“).
	V topném systému se nachází vzduch.	Nechte odborníkem odvzdušnit topný systém.
	Po třech neúspěšných pokusech o zapálení se přepne výrobek do stavu závada (hlášení o poruše: F.28).	Po dobu jedné sekundy stiskněte odblokovací tlačítko. Výrobek zahájí nový pokus o zapálení. Není-li závada zapalování odstraněna třemi pokusy o resetování, obraťte se na servisního technika.
Došlo k poruše odvodu spalin (hlášení o poruše F.36/F.37): – Na displeji se objeví symboly XXXXX. – Červená kontrolka svítí trvale.	Nechte poruchu odstranit odborníkem.	

Příloha

Závada	Příčina	Opatření
Ohřev teplé vody je v pořádku; topení se nezapíná.	Externí regulátor není správně nastavený.	Nastavte správně externí regulátor (→ návod k obsluze regulátoru).

C Stavové kódy – přehled

Zde uvedené stavové kódy naleznete v návodu k instalaci.

Stavový kód	Význam
Zobrazení v topném režimu	
S.00	Topení Žádná potřeba tepla
S.01	Topný provoz Rozběh ventilátoru
S.02	Topný provoz Předběh čerpadla
S.03	Topný provoz Zapalování
S.04	Topný provoz Hořák zap
S.05	Doběh ventilátoru a čerpadla
S.06	Topný provoz Doběh ventilátoru
S.07	Topný provoz Doběh čerpadla
S.08	Topení: zbývající doba blokování xx minut
S.09	Topný provoz Měřicí program
Ukazatele v komfortním režimu s teplým startem nebo ohřev teplé vody se zásobníkem	
S.20	Požadavek teplé vody
S.21	Ohřev teplé vody Rozběh ventilátoru
S.22	Ohřev teplé vody Předběh čerpadla
S.23	Ohřev teplé vody Zapalování
S.24	Ohřev teplé vody Hořák zap
S.25	Ohřev teplé vody Doběh čerpadla/ventilátoru
S.26	Ohřev teplé vody Doběh ventilátoru
S.27	Ohřev teplé vody Doběh čerpadla
S.28	Teplá voda Doba blokování hořáku
S.29	Ohřev teplé vody Měřicí program
Jiné ukazatele	
S.30	Prostorový termostat (RT) blokuje topný provoz
S.31	Letní provoz aktivní
S.34	Režim ochrany před mrazem Ochrana před mrazem
S.37	Čekací doba Odchylna otáček ventilátoru
S.40	Komfortní provoz aktivní
S.57	Čekací doba Měřicí program
S.58	Modulační omezení kvůli hluku/větru
S.76	Tlak v systému příliš nízký. Doplnit vodu.



0020196918_00 ■ 23.11.2015

Vaillant Group Czech s. r. o.

Chrášťany 188 ■ CZ-25219 Praha-západ

Telefon 2 81 02 80 11 ■ Telefax 2 57 95 09 17

vaillant@vaillant.cz ■ www.vaillant.cz

© Tyto návody nebo jejich části jsou chráněny autorským právem a smějí být rozmnožovány nebo rozšiřovány pouze s písemným souhlasem výrobce.